

NORDIC[®]

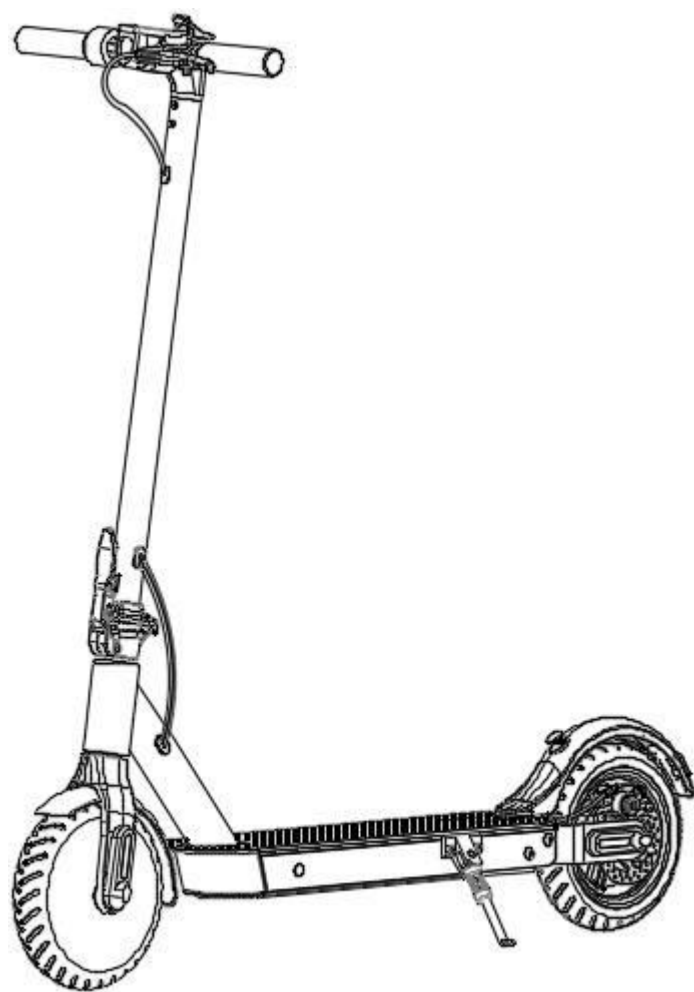

Racer 600N - Racer 600E V2

Svensk brukerveiledning

INNEHÅLL

1. Delar
2. Funktioner
3. Montering
4. Laddning
 - Underhåll av batteri
5. Användning
6. Säkerhetsregler
7. Vikning och transport
8. Underhåll
9. Parametrar
10. App information
11. Information om Mylna Service och kontaktinformation

1. DELER

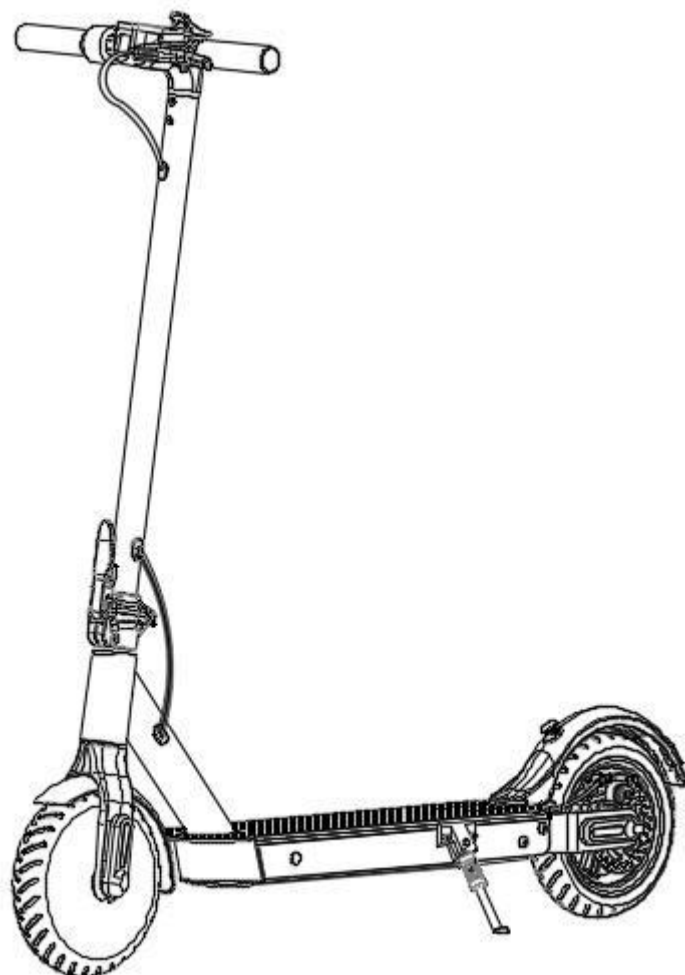

Deler

Skrvar x 4



insexnyckel



Strömadapter



Se till att kartongens innehåll är intakt

2. Funksjoner

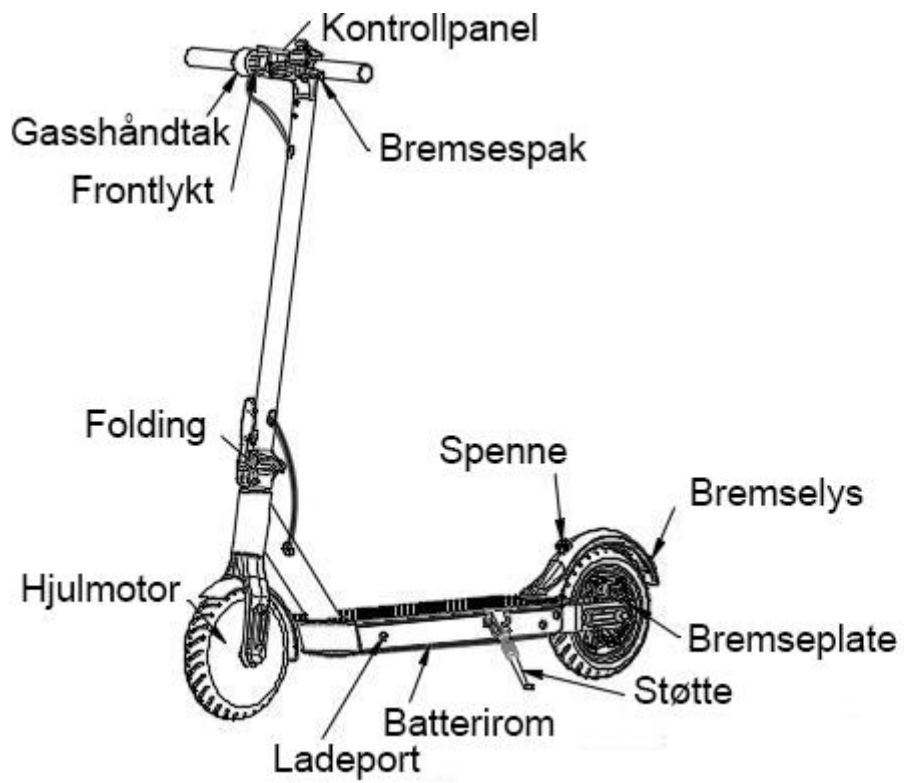

KONTROLLPANEL

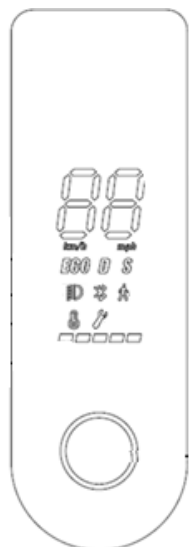

Hastighetsmätare	Visar normal hastighet under användning. I komfortläge är maximal hastighet 15 km / timme. I sportläge är maximal hastighet 20 km / timme. Du kan justera dessa inställningar i appen. Se sidan 13 för mer information
Batteriindikator	Det finns fyra elektriska lampor för att indikera effektnivå. När strömmen förbrukas ändras ljusindikatorerna från toppen till botten, från fullt ljus, till blinkande och slutligen släckta. Fyra lampor indikerar 80 - 100% effekt. Tre lampor indikerar 60 - 80% effekt. Vid 0% effekt släcks den sista lampan och elskotern stannar. Ladda apparaten för vidare användning.
STÖMBRYTARE	Tryck på knappen för att starta elskotern. Håll knappen intryckt i två sekunder för att stänga av strömmen. När du har slagit på skoter kan du trycka på strömbrytaren för att tända eller släcka lamporna. Tryck två gånger på knappen för att växla mellan komfortläge och sportläge. Den nedre lampan lyser grönt när elskotern är i komfortläge. Den lyser rött i sportläge.
Farthållare	<ul style="list-style-type: none"> - Håll gasreglaget i samma hastighet i fem sekunder för att aktivera farthållaren. - Bromsa för att stänga av farthållaren.

2. Display

Kontrollpanel och applikationer

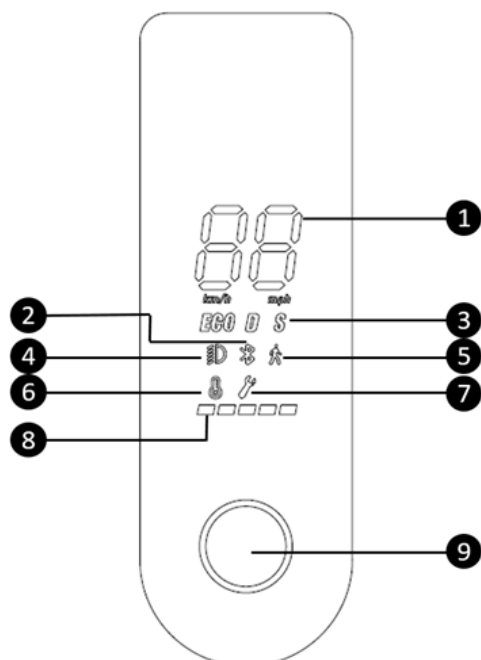

1. Faktisk hastighet

2. Indikator för ansluten enhet som använder Bluetooth

3. Körlägen (ECO - ekonomi; D - körning; S - sport)

4. Tänd lampan

5. Gångläge - gånghastighetsminskning

6. Indikator för överhettning av skoter - när temperaturen överstiger 80 ° C

2.1 Körlägen

Växling mellan körlägen görs genom att dubbelklicka på ON/OFF-knappen.

Walk → 6 km/t

ECO → 10 km/t

Drive → 15km/t

Sport → 20 km/t

2.2 Starta skotrar

1. Slå på skotern.
2. Tryck och håll ner hastighetskontrollen tills displayen visar 16.
3. Håll i växelspaken och tryck ner bromsspaken samtidigt.
4. Släpp bromsspaken.
5. Du kommer att kopplas om till det senast inställda körläget.

3. MONTERING

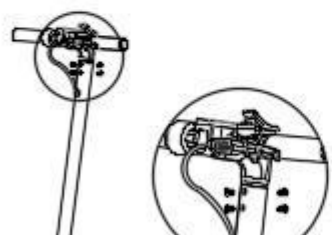
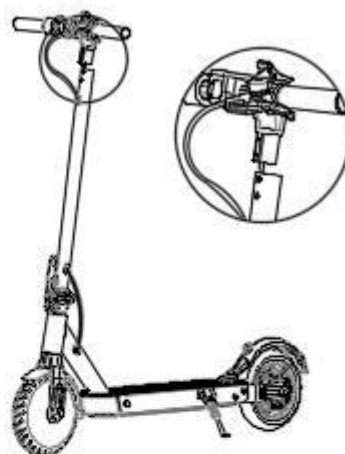
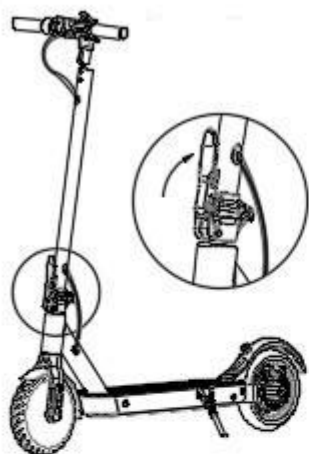

1. Fest styre stammen, og sett den på støtten.

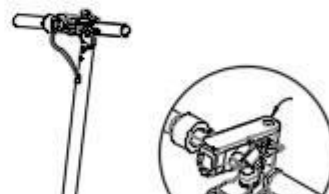

- 2 Placera styret på styrstammen. Se till att ingen av ledningarna kläms eller kopplas ifrån varandra. Testa alla funktioner innan du går till steg 3



3. Bruk unbrakonøkkelen til å feste skruene på begge sider. Ikke stram til skruene før alle skruene er satt inn.

4. Håll in knappen på skärmen efter installationen är klar för att starta.

4. LADING

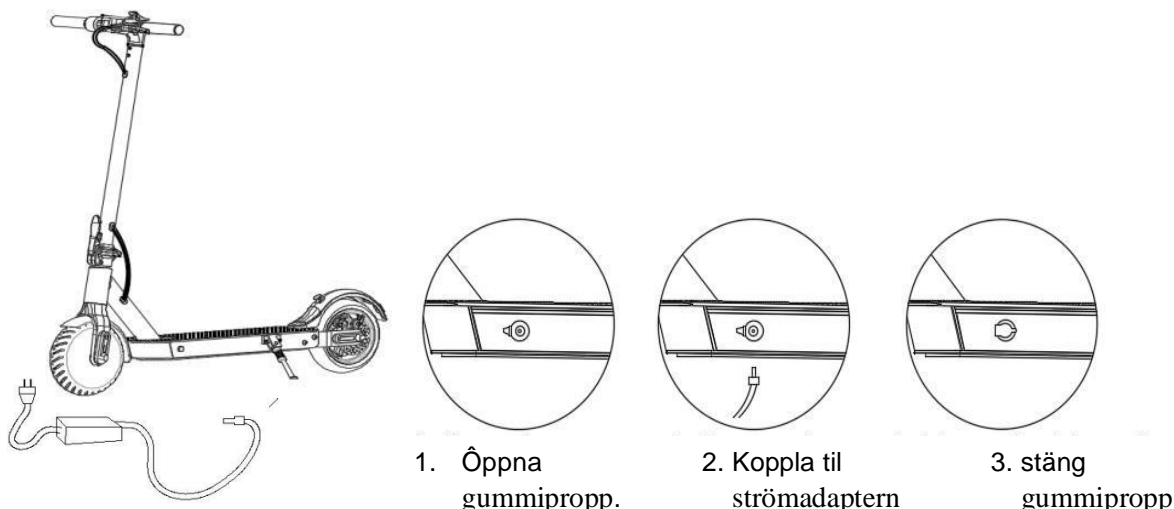

UNDERHÅLL AV BATTERI

1. Undvik laddning inomhus. Var alltid närvarande. Ladda inte på natten
2. Rör inte vid batterikontakterna och öppna inte batteriluckan. Undvik att vidröra batterikontakterna med metall eftersom det kan leda till kortslutningar och potentiellt allvarliga personskador.
3. Använd inte andra laddare än de som medföljer elskotern. Laddaren lyser rött tills batteriet är fulladdat. Då visas lampan grön.
4. Ladda batterierna efter varje användning av elskotern och förvara apparaten i torr miljö för att förlänga batteriets livslängd. Förvara inte batteriet i ett miljö som är varmare än 50 grader eller kallare än -20 grader Celsius. Förvara inte elskotern i direkt solljus.
5. Om elskotern inte har använts på 30 dagar eller mer, se till att den är fulladdad och förvara den i ett torr och svalt miljö. Ladda batteriet var 60: e dag för att undvika batteriskador som inte täcks av produktgarantierna.
6. Batteriet fungerar bättre vid rumstemperatur. Prestandan kommer att minska om elskotern används vid temperaturer under 0 grader Celsius. Vid temperaturer under -20 grader Celsius blir prestandan mindre än hälften så bra som vid rumstemperatur.
7. Följ lokala lagar och bestämmelser när det gäller återvinning av gamla batterier.

Obs! En fulladdad, lagrad elskoter kommer att ta slut ström inom 120 - 180 dagar. Batteriet innehåller ett smart chip som registrerar batteriets tillstånd. Ett batteri som skadas till följd av en längre period utan laddning laddas inte. Sådan skada täcks inte av produktgarantin och kommer att leda till att batteriet måste bytas ut. Byt inte ut batteriet på egen hand utan att ha varit i kontakt med vår servicepersonal.

5. DRIFT

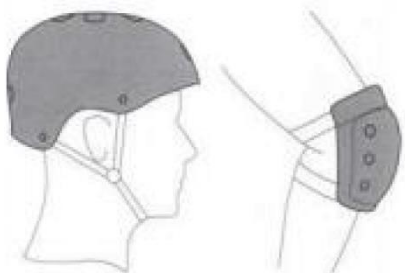

Använd hjälm och skyddsutrustning när du använder denna elskotern.

1. Slå på strömmen och kontrollera batterinivån. Om nivån är 1 eller 2 bör du ta ladda innan du kör på en längre resa.



3. Börja med att placera en fot på brädan och använd den andra foten för att sparka. Om du vill ha "zero" start kan detta justeras i appen.

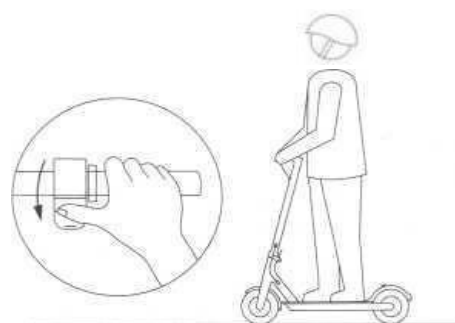

2. När du har balansen på brädan kan du trycka på gasreglaget, när scootern är i rörelse kan du placera båda fötterna på brädan.

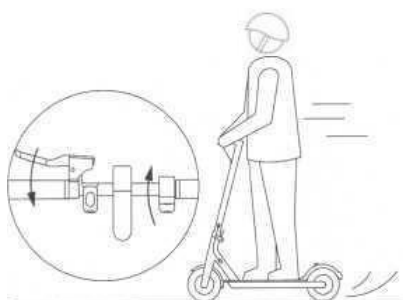

5. Släpp gasreglaget för att minska hastigheten. Motorbromsen hjälper automatiskt till att sakta ner farten. Använd bromsen på vänster handtag för att sakta ner.

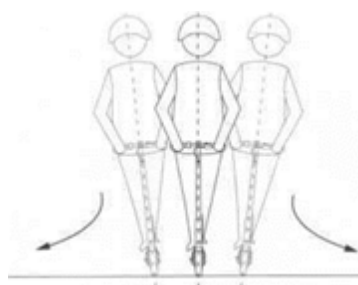

4. Sväng genom att luta dig försiktigt i önskad riktning och sväng sedan försiktigt med handtaget.

6.SÄKERHETSREGLER

Undvik farliga situationer



Även om produkten tål mycket regn är det att inte rekommendera att köra i större dammar.



Kör inte över hål och ojämn terräng i höga hastigheter. Håll maximalt 5 - 10 km / h över ojämn terräng. Det kan också löna sig att böja knäna för att kompensera för

Var uppmärksam på dörrkarmen och hinder i huvudhöjd.

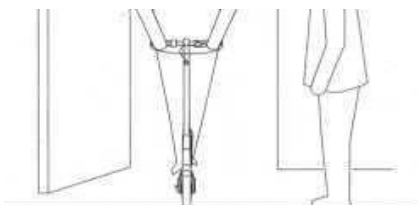

Accelerera inte nedför.



Använd inte gasreglaget när du går vid sidan av elskotern.



Följer med i terrängen så att du inte kör på några hinder.



Häng inte tunga föremål som ryggsäckar på handtaget.



Stå med båda benen på brädan under körning.

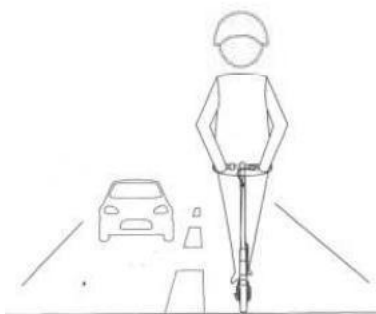

Använd inte elskotern på bilvägar.

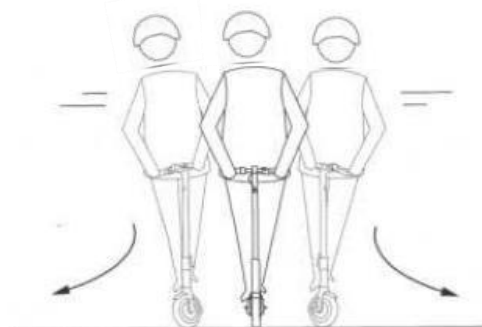

Sväng inte i höga hastigheter.



Kör inte över dammar djupare två

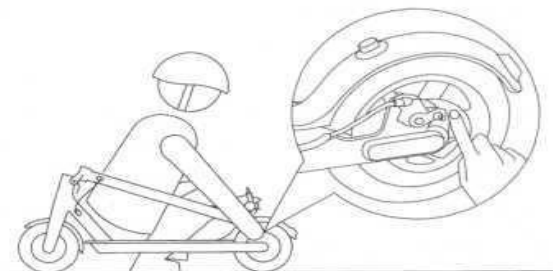

Tillåt inte mer än en person på elskotern
åt gången.

Stå inte på den bakre skärmen.



Rör inte vid bromsskivorna.

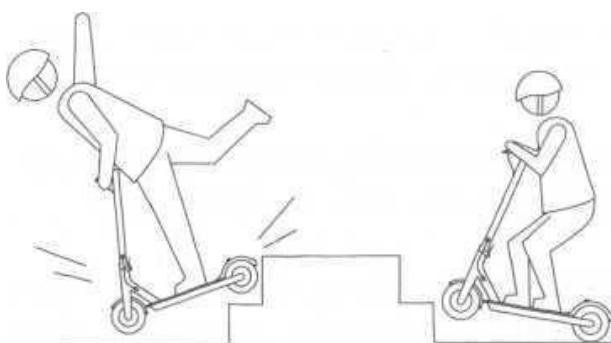

Använd inte elskotern utan att hålla dig
fast i handtaget.

Använd inte elskotern för att köra upp eller
ner för trappor, och försök inte hoppa med

FÖRSIKTIGHETSÅTGÄRDER

Elskotern är bara ett transportmedel och kan inte klassificeras som ett fordon. När den används i ett offentligt område kommer det fortfarande att ha många av samma egenskaper som ett fordon, och användaren måste därför vidta försiktighetsåtgärder för att säkerställa både sin egen och andras säkerhet. Följ instruktionerna i den här användarhandboken samt lokala lagar och trafikregler.

Var medveten om att användaren är lika sårbar för skador som andra fotgängare om enheten används på en allmän plats där andra fordon också kan finnas. Ju snabbare enheten rör sig, desto längre tid tar det att bromsa. På hala ytor kan nödbromsen till och med orsaka att hjulen tappas grepp, vilket kan leda till att användaren tappas kontrollen över elskotern. Var uppmärksam på din omgivning, håll en rimlig hastighet och avstånd till andra människor och fordon. Var extra uppmärksam om du använder enheten i okänd terräng eller i höga hastigheter.

Respektera fotgängare när du använder den här elskotern. Undvik farlig körning även om du tror att du har elskotern under kontroll. Sakta ner när du passerar fotgängare och gör dem medvetna om din närvaro. Passera på vänster sida av fotgängare.

Det är användarens eget ansvar att använda elskotern på ett ansvarsfullt sätt, tillverkaren tar inte ansvar för personskador eller föremål som uppstår till följd av irrationell användning.

Det är ägarens ansvar att se till att alla som använder den här enheten känner till hur den fungerar och vidtar alla försiktighetsåtgärder för att använda denna elskoter.

Inspektera elskotern för skador och defekter före varje användning. Använd inte elskotern om den inte är i gott skick. Se den sista sidan för serviceinformation om elskotern behöver repareras.

7. VIKNING OCH TRANSPORT

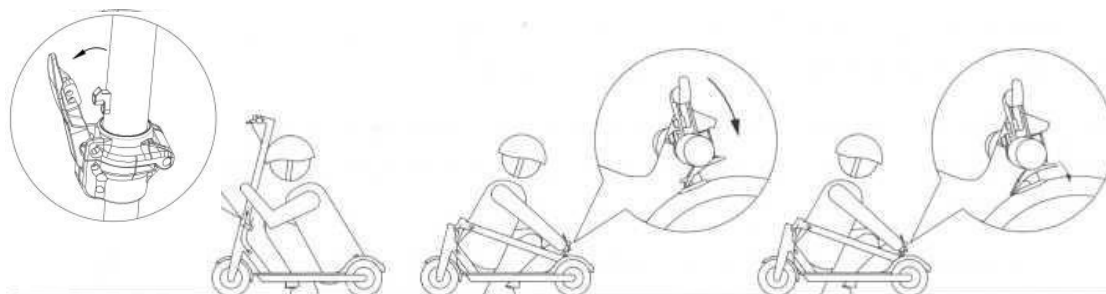

Se till att elskotern är avstängd. Öppna spärren, vik ner styrspindeln och lås den övre delen av handtaget mot den bakre skärmen. För att fälla ut elskotern, tryck på kroken

ovanpå handtaget tills det släpper taket. Fäll sedan ut styrets spindel och lås den på plats.

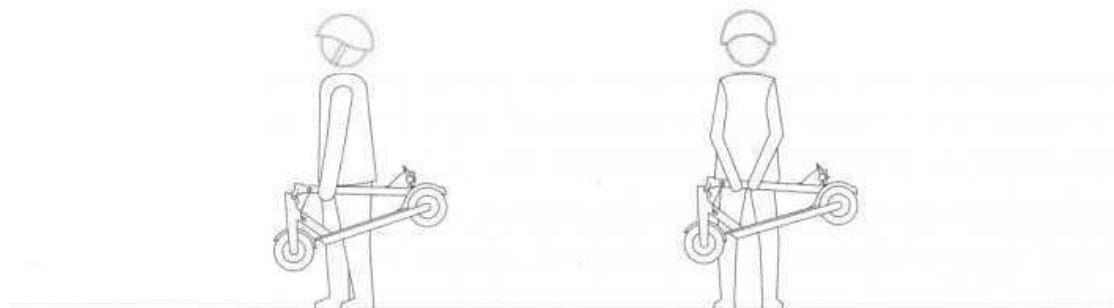

När elskotern har vikts kan den transporteras genom att hålla i styrstammen med en eller båda händerna.

8. DAGLIGT UNDERHÅLL

Rengöring och förvaring

Rengör elskotern med en fuktig trasa. Svåra fläckar kan rengöras med tandkräm och tandborste innan du torkar av dem igen med en fuktig trasa. Plastrepor kan slätas ut med sandpapper eller liknande verktyg.

Obs! Använd inte alkohol, bensin, fotogen eller andra frätande kemikalier, eftersom det kan skada elskotern. Använd inte högtryckstvätt för att rengöra elskoterne. Se till att elskotern är stängd, att laddningskabeln är bortkopplad och att gummiproppen är ansluten för att minska risken för elchock och skada på skoter. Om du inte använder apparaten på ett tag ska du förvara den i torr miljö.

Underhåll av bromsar



Om bromsarna är för åtdragna kan du använda insexnyckel M5 för att vrida moturs för att

lossa skruvarna på bromsskivorna, förkorta bromsledningen och dra sedan åt skruvarna igen. Om du tycker att bromsarna är för lösa kan du lossa skruvarna på bromsskivorna, öka längden på bromsledningen och sedan dra åt skruvarna igen.

Underhåll av styret

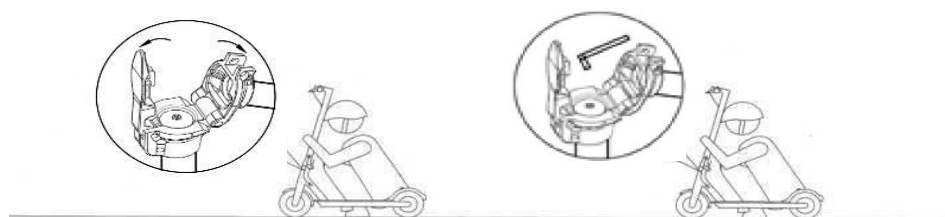

Om styrstången skakar under användning, använd insexnyckeln för att dra åt de två skruvarna vid fällmekanismen.

9. Parametertabell

Prestandaindex	Punkt	Parameter
Dimensioner	Utvikt L*B*H	1140*430*1150 mm
	Vikt L*B*H	1140*430*490 mm
Vikt	Vikt	12.5 KG
Krav	Maximal användarvikt	120 KG
	Rekom. åldersgräns	12-70 år
	Rekom. person höjd	120-200 cm
Huvudparameter	Maximal hastighet	20 Km/timme
	Räckvidd	18-28KM (beroende på batterikapacitet)
	Klätterförmåga	≤20°
	Acceptabel terräng	Produkten är avsedd för väganvändning.
	Driftstemperatur °C	-10~40
Batteriparameter	Lagringstemperatur °C	-20~45
	Kapslingsklassning	IP56

	Spänning (VDC)	36V
	Maks laddning ning VDC charging	42V
Motorparameter	Kraft (W)	Racer 600E – 250 W Racer 600N – 350 W
	Maks kraft (W)	Racer 600E – 700 W Racer 600N – 500 W
	Nominell ingångsspänning (VAC)	110-240V
	Nominell utspänning (VDC)	42V
	Ström (A)	1.7V
	Laddningstid	5-6 timmar

Nordic Scooter

APP quick start Instruksjonsmanual



Skanna och ladda ner appen för antingen iOS eller Android
(Google Play and APP store)

Alternativt, gå till Google Play Store (Android) eller Apple APP Store (iOS) och sök efter "KCQ Scooter" för att ladda ner och installera APP. Observera att en lägsta version av Android / iOS / Bluetooth krävs. Se bruksanvisningen för ytterligare detaljer.

Första tur



Det finns säkerhetsrisker när man lär sig köra en Nordic Scooter. Du måste läsa säkerhetsinstruktionerna via APP innan din första resa. För din säkerhet är din nya Nordic Scooter inte aktiverad och piper då och då efter att den har slagits på.

Tills den aktiveras håller Scootern en mycket låg körhastighet och kan inte köras med full funktion. Installera APP på din mobila enhet (med Bluetooth 4.0 eller senare). Anslut till Scooter med Bluetooth. Och följ appinstruktionerna för att aktivera Scooter och njuta av full prestanda.

1. Installera APP och öppna telefonens Bluetooth.

2. Slå på Scooter, öppna sedan APP, den kommer automatiskt att söka efter Bluetooth-enheter.

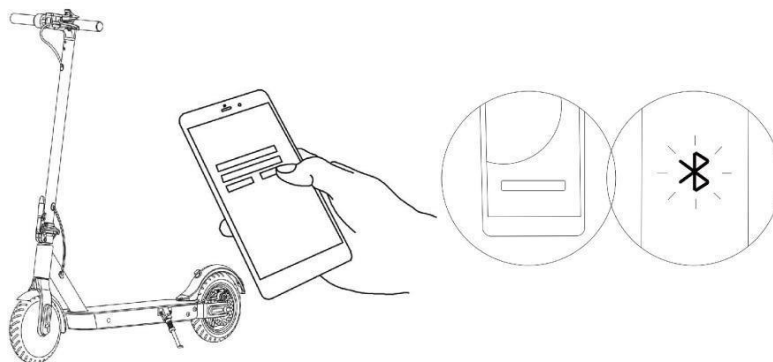

3. Gå till "KCQ Scooter" APP-hemsidan, du kan registrera kontot och lösenordet för att logga in, eller så kan du hoppa över det, söka och klicka på skoters serienummer "KCQScooterxx", Scootern piper när anslutningen är ok, samtidigt kommer skärmgränssnittet automatiskt in på hemsidan.

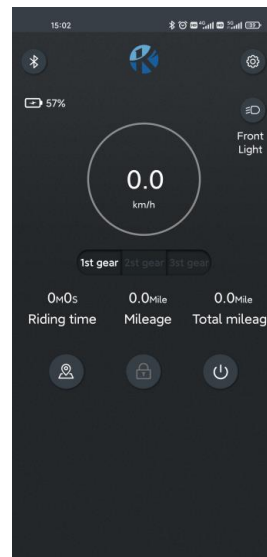
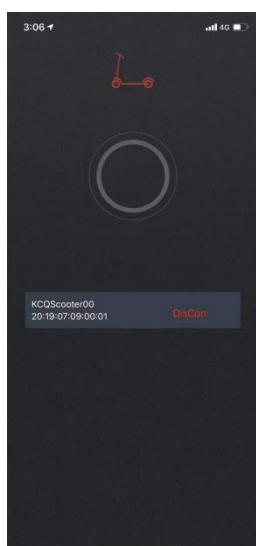
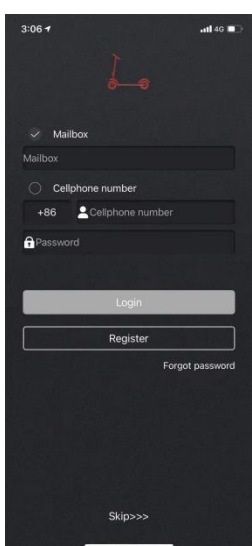

Följ instruktionerna i manualen för att aktivera KickScooter och lära dig hur du kör säkert.

Du kan nu börja använda din Scooter. Kontrollera status med APP. Och interagera med andra användare. Ha så kul!

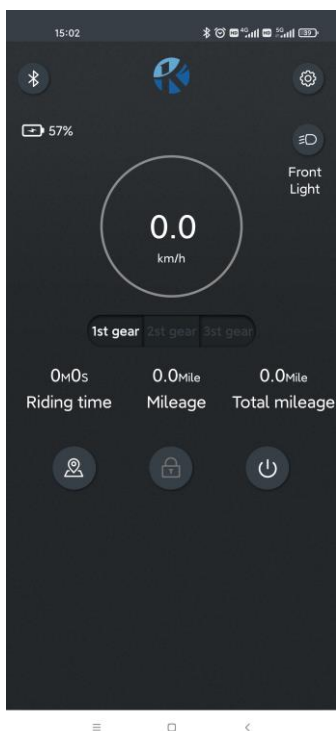

Huvudmeny

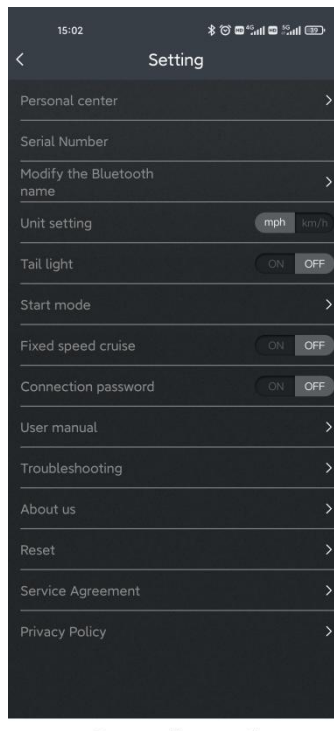

Inställningar



Fel sökning

(Du kan kontrollera om skotern är i normalt skick innan du kör)

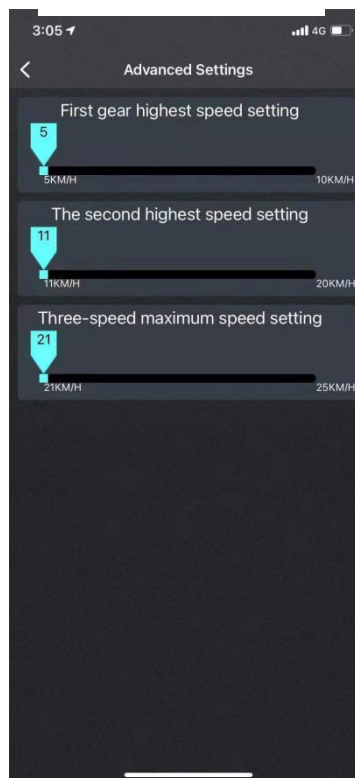

Avancerade

(ingen funktion om inställd på 20 km/h som maxhastighet från fabrik)

VIKTIGT OM SERVICE

Om några problem uppstår ber vi dig att kontakta Mylna Service. Vi vill att du kontaktar oss innan du kontaktar butiken så att vi kan erbjuda dig bästa möjliga hjälp.

Besök vår hemsida www.mylناسport.se - här hittar du information om produkterna, användarhandböcker, ett kontaktformulär för att komma i kontakt med oss och möjligheten att beställa reservdelar. Genom att fylla i kontaktformuläret ger du oss den information vi behöver för att kunna hjälpa dig så effektivt som möjligt.